



Manual do usuário

DreamStation BiPAP Pro
DreamStation Auto BiPAP

Sumário

Uso previsto.....	1
Importante.....	1
Avisos	1
Cuidados.....	2
Contraindicações.....	2
Legenda dos símbolos.....	3
Conteúdo do sistema	3
Contato com a Philips Respironics.....	3
Visão geral do sistema.....	4
Instalação/substituição dos filtros de ar	5
Onde colocar o dispositivo.....	6
Fornecimento de alimentação de corrente alternada (CA) ao dispositivo.....	6
Conexão do circuito de respiração.....	7
Navegação nas telas do dispositivo.....	8
Como iniciar o dispositivo.....	8
Menu Navegação (Terapia ligada) e configurações de umidificação opcionais	9
Função Rampa	9
Menu Navegação (Terapia Deslig).....	10
Tecnologia Wireless <i>Bluetooth</i> ®	14
Verificação o ajuste da máscara.....	15
Evolução do sono	15
Compensação de altitude	15
Alertas do dispositivo	16
Solução de problemas.....	20
Acessórios.....	22
Viajando com o sistema.....	23
Limpeza do dispositivo	23
Limpeza e substituição de filtros.....	23
Limpeza do tubo	24
Manutenção.....	24
Avisos adicionais	24
Especificações	25
Descarte	27
Informações da EMC.....	27
Garantia limitada.....	Contracapa

Uso previsto

O sistema Philips Respironics DreamStation oferece terapia de pressão positiva nas vias aéreas para o tratamento de apneia obstrutiva do sono em pacientes com respiração espontânea com peso acima de 30 kg. O dispositivo é destinado ao uso em ambiente residencial ou hospitalar/institucional.

Importante

O dispositivo só deve ser usado sob orientação de um médico habilitado. Seu provedor de cuidados domiciliares fará os ajustes da pressão e as configurações corretas do dispositivo, inclusive dos acessórios, de acordo com a indicação do seu profissional da saúde.

Diversos acessórios estão disponíveis para tornar o seu tratamento de AOS com o sistema DreamStation tão conveniente e confortável quanto possível. Para garantir o recebimento da terapia prescrita de forma segura e eficaz, use somente os acessórios da Philips Respironics.

Avisos

Um aviso indica a possibilidade de o usuário ou operador se ferir.

- Este manual serve como referência. As instruções neste manual não se destinam a substituir as instruções do profissional de cuidados médicos relativamente à utilização do dispositivo.
- O operador deve ler e entender integralmente este manual antes de utilizar o dispositivo.
- Este dispositivo não deve ser usado como um dispositivo de apoio à vida.
- O dispositivo deve ser usado apenas com as máscaras e conectores recomendados pela Philips Respironics, ou recomendados pelo profissional de saúde ou terapeuta respiratório. Não se deve utilizar uma máscara exceto se o dispositivo estiver ligado e funcionando corretamente. As portas de expiração associadas à máscara nunca devem ser bloqueadas. **Explicação do aviso:** O dispositivo destina-se a ser utilizado com máscaras especiais ou conectores com portas de expiração de modo a permitir o fluxo contínuo de ar para fora da máscara. Quando o dispositivo estiver ligado e funcionando corretamente, o ar novo vindo do dispositivo empurra o ar expirado para fora através da porta de expiração da máscara. Contudo, quando o dispositivo não estiver em funcionamento, não será fornecido ar novo suficiente através da máscara, resultando numa nova inalação do ar exalado.
- Se você estiver usando uma máscara de rosto inteiro (uma máscara que cobre tanto a sua boca quanto o seu nariz), a máscara deve estar equipada com uma válvula de segurança (insuflação).
- Ao se utilizar oxigênio com este sistema, a fonte de oxigênio deve estar de acordo com as regulamentações locais relativas ao uso de oxigênio para fins médicos.
- O oxigênio alimenta a combustão. Não se deve usar oxigênio na presença de cigarros acesos ou outro tipo de chama aberta.
- Ao se utilizar oxigênio com este sistema, ligue o dispositivo antes de ligar o oxigênio. Desligue o oxigênio antes de desligar o dispositivo. Isso impedirá o acúmulo de oxigênio no dispositivo. **Explicação do aviso:** Quando o dispositivo não estiver em funcionamento e o fluxo de oxigênio estiver ligado, o oxigênio fornecido para o tubo poderá ficar acumulado no interior do dispositivo. O oxigênio acumulado na caixa do dispositivo representa um risco de incêndio.
- Ao se utilizar oxigênio com este sistema, deve-se colocar uma válvula de pressão da Philips Respironics no circuito do paciente, entre o dispositivo e a fonte de oxigênio. A válvula de pressão ajuda a evitar o refluxo de oxigênio do circuito do paciente para dentro do dispositivo quando a unidade estiver desligada. A não utilização de uma válvula de pressão poderá provocar risco de incêndio.
- Não conecte o dispositivo a uma fonte de oxigênio desregulada ou de alta pressão.
- Não utilize o dispositivo na presença de uma mistura anestésica inflamável em combinação com oxigênio ou ar, ou na presença de óxido nítrico.
- Não utilize o dispositivo perto de uma fonte de vapores tóxicos ou nocivos.
- Não utilize este dispositivo se a temperatura ambiente for superior a 35 °C. Se o dispositivo for utilizado em temperaturas ambientes superiores a 35 °C, a temperatura do fluxo de ar pode exceder 43 °C. Isso pode causar irritações ou lesões nas vias respiratórias.
- Não opere o dispositivo exposto à luz solar direta nem próximo a um dispositivo de aquecimento, pois estas condições podem aumentar a temperatura do ar que sai do dispositivo.
- Entre em contato com o seu profissional de saúde em caso de recorrência dos sintomas de apneia do sono.
- Se você observar qualquer mudança não explicada no desempenho do dispositivo, se o dispositivo estiver produzindo sons estranhos ou incomuns, se entrar água na caixa do dispositivo ou se a caixa for danificada de qualquer forma, desconecte o cabo de alimentação e interrompa o uso. Entre em contato com seu provedor de cuidados domiciliares.
- Reparos e ajustes devem ser efetuados apenas pelos profissionais de assistência técnica autorizados pela Philips Respironics. Serviços não autorizados podem causar lesões, invalidar a garantia ou resultar em danos onerosos.
- Não utilize acessórios, peças destacáveis e materiais não recomendados pela Philips Respironics. Acessórios ou peças incompatíveis podem resultar em degradação do desempenho.
- Use somente cabos e acessórios aprovados. O uso indevido pode afetar o desempenho em EMC e deve ser evitado.
- A HIMA (Associação dos Fabricantes de Produtos Médicos dos EUA) recomenda que uma separação mínima de 15 centímetros seja mantida entre um telefone wireless e um marca-passo, para evitar interferências potenciais com o marca-passo. A comunicação Bluetooth acoplada DreamStation deve ser considerada com um telefone sem fio nesse aspecto.
- Use somente os cabos de alimentação fornecidos pela Philips Respironics para este dispositivo. O uso de cabos de alimentação de outros fabricantes pode causar superaquecimento ou danos ao dispositivo e pode acarretar aumento de emissões ou diminuição da imunidade do equipamento ou do sistema.
- O dispositivo não deve ser usado empilhado ou em estreita proximidade com outros dispositivos não aprovados.
- Não puxe nem estique o tubo. Isso poderia resultar em vazamentos do circuito.
- Inspeção ou tubo à procura de danos ou desgaste. Descarte e substitua o tubo, se necessário.

- Os fios ou cabos elétricos devem ser inspecionados periodicamente para verificar se estão danificados ou se apresentam sinais de desgaste. Interrompa o uso e substitua caso encontre algum dano.
- Para evitar choques elétricos, desligue sempre o cabo de alimentação da tomada da parede antes de limpar o dispositivo. NÃO mergulhe o dispositivo em nenhum líquido.
- Se o dispositivo for usado por mais de uma pessoa (como um dispositivo de aluguel), instale um filtro antibacteriano de baixa resistência para o fluxo principal entre o dispositivo e o tubo do circuito para evitar a contaminação dos pacientes.
- Certifique-se de posicionar o cabo de alimentação ligado à tomada de maneira a evitar que ele cause tropeços ou sofra a interferência de cadeiras ou outros móveis.
- Este dispositivo será ativado quando o cabo de alimentação for conectado.
- Para garantir uma operação segura ao utilizar um umidificador, ele sempre deve ser posicionado abaixo da conexão do circuito de respiração na máscara. O umidificador deve estar nivelado para que possa funcionar corretamente.

Nota: Consulte a seção “Garantia limitada” deste manual para obter informações sobre a cobertura da garantia.

Cuidados

Uma precaução indica a possibilidade de ocorrência de danos ao dispositivo.

- Equipamentos médicos elétricos precisam de precauções especiais no que se refere à EMC (Interferência Eletromagnética) e necessitam ser instalados de acordo com as informações da EMC. Entre em contato com seu provedor de cuidados domiciliares em relação às informações de instalação da EMC.
- Equipamentos móveis de comunicações de radiofrequência podem afetar os equipamentos médicos elétricos.
- Os pinos dos conectores identificados com o símbolo de advertência ESD não devem ser tocados; e conexões não devem ser feitas sem a presença de precauções especiais. Os procedimentos de precaução incluem métodos para impedir o acúmulo de energia eletrostática (ex.: ar condicionado, umidificação, revestimentos condutores no piso, roupas que não sejam sintéticas), descargas provindas do nosso corpo para a armação do equipamento ou do sistema ou para a terra. Recomenda-se que todas as pessoas que manusearão este dispositivo compreendam, no mínimo, estes procedimentos de precaução como parte de seu treinamento.
- Antes de operar o dispositivo, verifique se a porta de acesso ao cartão SD/filtro e a porta de acesso ao modem estão ambas fechadas, sempre que qualquer um dos acessórios, como o módulo de ligação ou o modem, não estiver instalado. Consulte as instruções que acompanham seu acessório.
- A condensação poderá danificar o dispositivo. Se este dispositivo tiver sido exposto a temperaturas muito altas ou muito baixas, espere até que ele atinja a temperatura ambiente para iniciar a terapia. Não opere o dispositivo fora da escala de temperatura de funcionamento mostrada nas Especificações.
- Não utilize cabos de extensão com este dispositivo.
- Assegure-se de que a área do filtro na parte lateral do dispositivo não esteja bloqueada pela cama, cortinas ou outros itens. O ar deve fluir livremente em torno do dispositivo para que o sistema funcione corretamente.
- Não coloque o dispositivo diretamente sobre tapetes, tecidos ou outros materiais inflamáveis.
- Não coloque o dispositivo dentro ou sobre qualquer recipiente que possa coletar ou reter água.
- Para o funcionamento correto é necessário um filtro de pólen azul Philips Respironics corretamente instalado e não danificado.
- A fumaça do tabaco poderá provocar o acúmulo de alcatrão, o que poderá resultar no funcionamento incorreto do dispositivo.
- Filtros de entrada sujos podem causar temperaturas de funcionamento elevadas, o que pode afetar o desempenho do dispositivo. Examine regularmente os filtros de entrada, conforme necessário, para verificar a respectiva integridade e limpeza.
- Nunca instale um filtro molhado no dispositivo. É necessário assegurar um tempo de secagem adequado para o filtro limpo.
- Certifique-se sempre de que o cabo de alimentação de corrente contínua (CC) se encaixe de forma segura ao seu dispositivo terapêutico antes do uso. Entre em contato com seu provedor de cuidados domiciliares ou a Philips Respironics para determinar se você tem o cabo de alimentação de corrente contínua (CC) apropriado para o seu dispositivo terapêutico específico.
- Se a CC estiver sendo gerada pela bateria de um veículo, o dispositivo não deve ser usado enquanto o motor do veículo estiver funcionando. Isso pode danificar o dispositivo.
- Use somente o cabo de alimentação CC e o cabo do adaptador de bateria da Philips Respironics. A utilização de qualquer outro sistema pode provocar danos ao dispositivo.

Contraindicações















Ao avaliar os riscos e benefícios relativos ao uso deste equipamento, o médico deve compreender que este dispositivo pode gerar pressões de até 25 cm H₂O. No caso de ocorrer certas condições de falha, a pressão máxima de 40 cm H₂O é possível. Estudos mostraram que as seguintes condições preexistentes podem contraindicar o uso da terapia de pressão positiva contínua nas vias respiratórias (CPAP pela sigla em inglês) para alguns pacientes:

- Doença bolhosa pulmonar
- Hipotensão arterial patológica
- Via respiratória superior com bypass
- Pneumotórax
- Foi relatado um caso de pneumocéfalo em um paciente que estava utilizando pressão positiva contínua nas vias respiratórias. Recomenda-se especial atenção ao recitar a terapia CPAP (Pressão positiva contínua nas vias respiratórias) a pacientes suscetíveis, tais como aqueles com: vazamentos de fluido cérebro-espinhal, anomalias da placa cribiforme, histórico de traumatismo craniano e/ou pneumocéfalo. (Chest 1989; 96:1425-1426)

O uso da terapia de pressão positiva nas vias respiratórias pode ser temporariamente contraindicado se você exibir sinais de sinusite ou infecções no ouvido médio. Não utilize em pacientes com bypass das vias respiratórias superiores. Entre em contato com seu profissional médico se tiver alguma dúvida sobre sua terapia.

Legenda dos símbolos

Os seguintes símbolos podem aparecer no dispositivo, fonte de energia e acessórios:

Símbolo	Definição	Símbolo	Definição
	Consulte as instruções de funcionamento incluídas.		Para uso por empresa aérea. Em conformidade com a RTCA/DO-160G seção 21, categoria M.
	Energia de corrente alternada (CA)		Coleta separada para equipamentos elétricos e eletrônicos de acordo com a Diretiva EC 2012/19/EU.
	Alimentação CC		Símbolo Bluetooth®
IP22	Equipamento à prova de gotejamento		Este dispositivo contém um transmissor de RF.
	Cuidado, consulte os documentos que acompanham o produto.	SpO₂	Conexões do oxímetro
	Símbolo de advertência ESD		Conexão serial
	Classe II (isolamento duplo)		Evitar a radiação ultravioleta
	Peça de contato com o paciente do tipo BF		Não desmonte.
	Apenas para uso em ambientes fechados.		

Conteúdo do sistema

O seu sistema DreamStation pode incluir os seguintes itens:

- Dispositivo
- Manual do usuário
- Maleta de transporte
- Cabo de força
- Fonte de energia (REF 1118499)
- Cartão SD
- Tubo flexível
- Filtro de pólen azul reutilizável
- Filtro ultrafino azul claro descartável (opcional)
- Umidificador (opcional)

Nota: Se algum desses itens não for encontrado, entre em contato com seu provedor de cuidados domiciliares.

Contato com a Philips Respironics

Caso você tenha problemas com este equipamento ou precise de assistência em sua configuração, uso ou manutenção do dispositivo ou acessórios, entre em contato com seu provedor de cuidados domiciliares. Se precisar entrar em contato diretamente com a Philips Respironics, ligue para o Departamento de Atendimento ao Cliente da Philips Respironics através do número +1-724-387-4000 ou +49 8152 93060. Você também pode usar os seguintes endereços:

Respironics, Inc.
1001 Murry Ridge Lane
Murrysville, PA 15668, EUA

Respironics Deutschland
Gewerbestrasse 17
82211 Herrsching, Alemanha

Visão geral do sistema



O dispositivo terapêutico DreamStation é desenvolvido para o tratamento de apneia obstrutiva do sono (AOS). O DreamStation BiPAP Pro pode ser configurado como um dispositivo Binível, que fornece dois níveis de pressão positiva diferentes: IPAP (Pressão Positiva Inspiratória nas Vias Aéreas) e EPAP (Pressão Positiva Expiratória nas Vias Aéreas). O DreamStation BiPAP Auto também pode ser configurado como um dispositivo Auto Binível. Ambos os sistemas BiPAP também podem ser ajustados como um dispositivo CPAP (pressão positiva contínua nas vias respiratórias). Seu provedor de cuidados domiciliares irá escolher as configurações de pressão que sejam adequadas para você.

Quando prescrito para você, o dispositivo fornece vários recursos especiais para ajudar a tornar sua terapia mais confortável. A função Rampa permite que você diminua a pressão ao tentar dormir. A pressão do ar aumentará gradualmente até que a pressão indicada pelo médico seja alcançada. Além disso, o recurso de conforto Flex proporciona alívio de pressão na expiração durante a terapia.

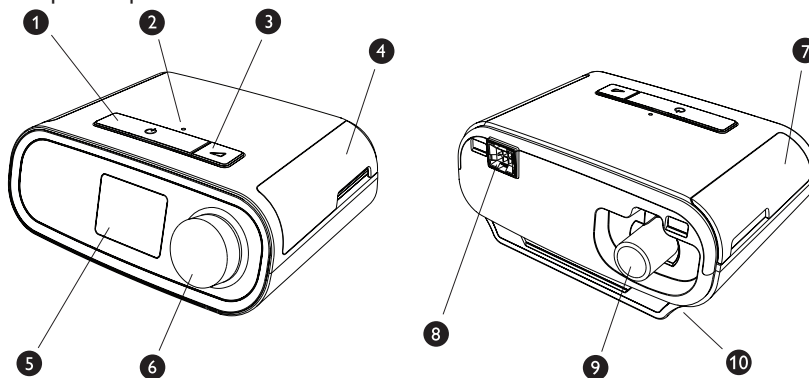
Vários acessórios também estão disponíveis para uso com seu dispositivo. Entre em contato com seu provedor de cuidados domiciliares para adquirir os acessórios não incluídos em seu sistema.



Esta figura ilustra algumas das características do dispositivo, descritas na tabela a seguir.

n.	Recurso do dispositivo	Descrição
1	Botão liga/desliga a terapia 	Inicia e interrompe o fluxo de ar para a terapia.
2	Sensor de luz ambiente	Detecta os níveis de luz no ambiente e ajusta o brilho da tela de exibição.
3	Botão Rampa 	Ativa o recurso rampa durante a terapia.
4	Porta, cartão SD & acesso ao filtro	Esta porta abre para cima, para acesso ao cartão SD e à área dos filtros.
5	Tela de exibição	Esta é a Interface do Usuário para o dispositivo terapêutico.
6	Controle circular	Gire o controle circular para se deslocar entre as opções na tela. Pressione o controle circular para selecionar uma opção.
7	Porta, acesso ao acessório	Esta porta abre para cima, para acesso aos acessórios (opcional).
8	Conector do umidificador	O umidificador se conecta na parte posterior do dispositivo terapêutico. O conector do pino do umidificador é encaixado aqui.
9	Porta de saída de ar	Conecte o tubo aqui.
10	Entrada de corrente elétrica	Conecte o cabo de alimentação aqui.

Instalação/substituição dos filtros de ar

Cuidado: Para o funcionamento correto é necessário um filtro de pólen azul Philips Respironics corretamente instalado e não danificado.

O dispositivo utiliza um filtro de pólen azul que é reutilizável e lavável e um filtro ultrafino azul claro que é descartável. O filtro reutilizável azul filtra pó e pólen doméstico, enquanto que o filtro ultrafino azul claro tem uma capacidade de filtragem mais eficaz para partículas muito finas. O filtro reutilizável azul deve estar colocado sempre que o dispositivo estiver em funcionamento. O filtro ultrafino é recomendado para pessoas que sejam sensíveis à fumaça de tabaco ou a outras partículas pequenas.

O filtro azul reutilizável é fornecido com o dispositivo. Um filtro ultrafino azul claro descartável também pode ser incluído. Se seu filtro não estiver instalado quando receber o dispositivo, deve-se instalar pelo menos o filtro reutilizável antes de usar o dispositivo.

Este dispositivo tem um lembrete de filtro de ar automático. A cada 30 dias o dispositivo exibirá uma mensagem lembrando que você deve verificar seus filtros e substituí-los como indicado.

Nota: Esta mensagem é somente um lembrete. O dispositivo não detecta o desempenho dos filtros nem reconhece quando um filtro foi limpo ou trocado.

1. Levante a porta de acesso ao filtro e gire-a para abrir. Na substituição, remova o conjunto de filtro usado.

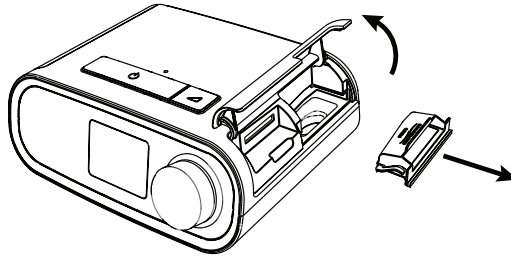

2. Se aplicável, coloque um filtro de pólen azul reutilizável limpo (1) sobre um filtro ultrafino azul claro descartável opcional (2) e encaixe-os firmemente até ouvir um ruído característico.

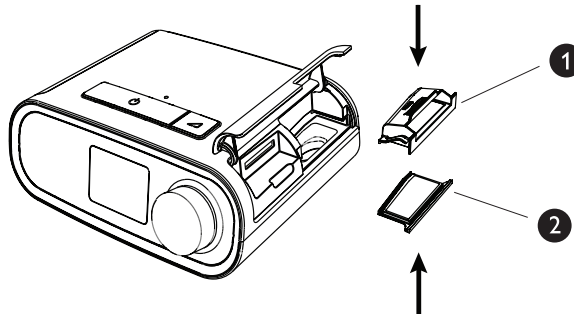

3. Coloque o novo conjunto de filtro de volta na lateral do dispositivo terapêutico. Feche a porta.

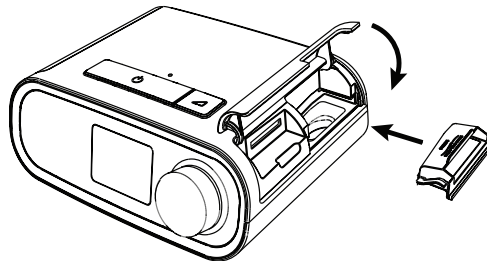

Onde colocar o dispositivo

Coloque o dispositivo sobre uma superfície firme e plana, em um lugar de fácil acesso onde você possa usá-lo em um nível mais baixo em relação à sua posição ao dormir. Certifique-se de que o dispositivo esteja longe de qualquer equipamento de aquecimento ou resfriamento (por ex., saídas de ar forçado, aquecedores, aparelho de ar condicionado).

Nota: Ao posicionar o dispositivo, certifique-se de que o cabo de força esteja acessível, pois desenergizá-lo é a única maneira de desligar o dispositivo.

Cuidado: Assegure-se de que a área do filtro na parte lateral do dispositivo não esteja bloqueada pela cama, cortinas ou outros itens. O ar deve fluir livremente em torno do dispositivo para que o sistema funcione corretamente.

Cuidado: Não coloque o dispositivo diretamente sobre tapetes, tecidos ou outros materiais inflamáveis.

Cuidado: Não coloque o dispositivo dentro ou sobre qualquer recipiente que possa coletar ou reter água.

Fornecimento de alimentação de corrente alternada (CA) ao dispositivo

Execute os passos seguintes para utilizar o dispositivo com corrente alternada (CA):

1. Insira a extremidade fêmea do cabo de alimentação de corrente alternada (incluído) dentro da fonte de alimentação (também incluída).
2. Insira a extremidade macho do cabo de alimentação de corrente alternada (CA) em uma tomada elétrica que não seja controlada por um interruptor de parede.

Nota: Exemplo somente mostrado aqui. A tomada elétrica local e o cabo de alimentação podem variar.

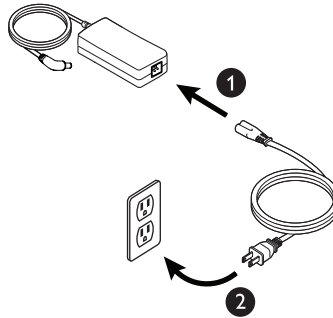

3. Insira o conector do cabo da fonte de alimentação na entrada de alimentação na parte lateral do dispositivo.

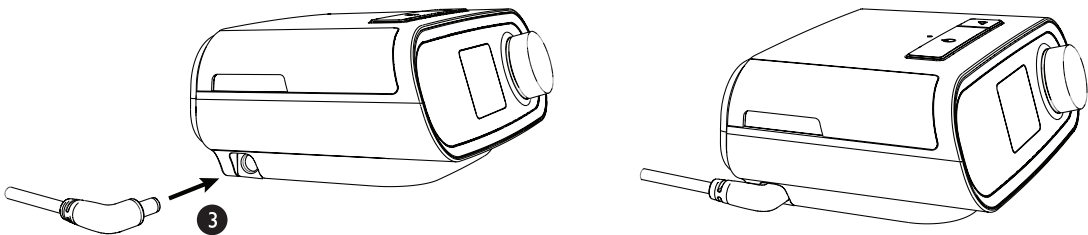

4. Verifique se as tomadas na lateral do dispositivo, na fonte de energia e na tomada elétrica estão totalmente encaixadas. Isso irá ajudar a garantir que uma conexão elétrica confiável e segura foi feita.

Nota: Se o ícone Fonte de alimentação incorreta aparecer na tela, repita o passo 4.



Importante: Para interromper a corrente alternada, desconecte o cabo da fonte de alimentação da tomada elétrica.

Aviso: Inspeccione periodicamente os fios e cabos elétricos em busca de danos ou sinais de desgaste. Interrompa o uso e substitua caso encontre algum dano.

Cuidado: Não utilize cabos de extensão com este dispositivo.

Conexão do circuito de respiração

Para utilizar o sistema, os seguintes acessórios serão necessários para que o circuito de respiração recomendado possa ser montado:

- Interface da Philips Respironics (máscara nasal ou máscara de rosto inteiro) com porta de expiração integrada, ou interface da Philips Respironics com um dispositivo de exalação separado (tal como o Whisper Swivel II)
- Tubo flexível Philips Respironics, 1,83 m
- Fixador de cabeça da Philips Respironics (para a máscara)

Para conectar o circuito de respiração no dispositivo, siga as seguintes etapas:

1. Conecte o tubo flexível à saída de ar na parte traseira do dispositivo terapêutico. Alinhe o conector (1) na parte superior do tubo aquecido com a parte superior da porta de saída de ar na parte posterior do dispositivo.

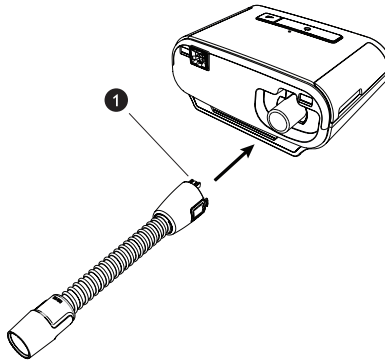

2. Pressione o tubo em posição sobre a porta de saída de ar até que as abas laterais do tubo fiquem posicionadas nas fendas laterais da porta de saída, produzindo um ruído característico.

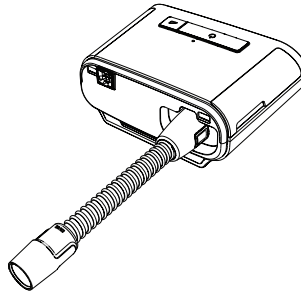

Nota: Se você estiver usando um tubo padrão (não mostrado) em vez de um tubo aquecido, apenas deslize o tubo sobre a porta de saída de ar no dispositivo terapêutico.

Nota: Se necessário, conecte um filtro antibacteriano à porta de saída de ar do dispositivo e, em seguida, conecte o tubo flexível à saída do filtro antibacteriano. Ao utilizar o filtro antibacteriano, o desempenho do dispositivo pode ser afetado. No entanto, o dispositivo permanecerá funcional e fornecerá a terapia.

3. Ligue o tubo à máscara. Para informações sobre a colocação e o posicionamento, consulte as instruções que acompanham sua máscara.

Aviso: Não puxe nem estique o tubo. Isso poderia resultar em vazamentos do circuito.

Aviso: Inspeção o tubo à procura de danos ou desgaste. Descarte e substitua o tubo, se necessário.

4. Conecte o fixador de cabeça à máscara, se necessário. Consulte as instruções que acompanham o fixador de cabeça.

Aviso: Se você estiver usando uma máscara de rosto inteiro (uma máscara que cobre tanto a sua boca quanto o seu nariz), ela deve estar equipada com uma válvula de segurança (insuflação).

Aviso: Se o dispositivo for usado por mais de um paciente (ex.: dispositivo de aluguel), instale um filtro antibacteriano de baixa resistência para o fluxo principal entre o dispositivo e o tubo do circuito para evitar a contaminação dos pacientes.



Navegação nas telas do dispositivo



A Interface do usuário (IU) neste dispositivo permite que você ajuste as configurações do dispositivo e veja informações sobre sua terapia. A IU compreende a tela de exibição e o controle circular. Gire o controle circular para um dos lados, para deslocar-se pelo menu de opções na tela de exibição.

Nota: A tela de exibição não é sensível ao toque. Você deve usar o controle circular para navegar pelo menu do dispositivo.

Para ajustar uma configuração:

1. Gire o controle circular para sua opção de menu desejada.
2. Pressione o controle circular para selecionar a configuração.
3. Gire o controle circular para alterar a configuração.
4. Pressione o controle circular novamente para salvar a alteração.

Nota: O ícone  de girar o controle circular em qualquer tela indica que você deve girar o controle circular para realizar uma ação. O ícone  clicar o controle circular em qualquer tela indica que você deve pressionar o controle circular para realizar uma ação.

Nota: Pressionar o controle circular quando a seta para baixo  aparece em qualquer tela levará você para um submenu com mais opções do menu. Pressionar o controle circular quando a seta para cima  aparece em qualquer tela levará você de volta para o menu principal.

Nota: As telas mostradas neste manual são exemplos, apenas para referência. As telas reais podem variar dependendo do modelo do dispositivo e das configurações do provedor.

Como iniciar o dispositivo

1. Certifique-se que o dispositivo esteja energizado. A primeira tela a ser exibida será a logo da Philips Respironics, seguida pela tela com o modelo do dispositivo e então a tela Iniciar.

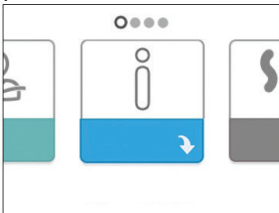

Tela inicial

A primeira vez que o dispositivo for ligado, um pop-up irá solicitar que você ajuste a hora do dispositivo. A configuração padrão é a Hora Média de Greenwich, mas você pode ajustar a hora em incrementos de 30 minutos para ajustar a seu fuso horário local. Se optar por ignorar essa configuração de tempo inicial, a hora pode ser sempre ajustada no menu “Minhas configurações”.

Nota: Este ajuste de tempo não é exibido como uma função relógio no dispositivo. Somente é usado para alinhar seus dados da terapia com os relatórios de dados do Provedor.

2. Coloque a sua máscara. Consulte as instruções que acompanham a máscara.
3. Pressione o botão Terapia () no topo do dispositivo para ligar o fluxo de ar e começar a terapia. A pressão atual transmitida pela corrente será exibida na tela.

4. Certifique-se de que não haja ar vazando de sua máscara. Se necessário, ajuste a máscara e o fixador de cabeça até que o ar pare de vazar. Consulte as instruções fornecidas com a sua máscara para obter mais informações.

Nota: Uma pequena quantidade de ar vazando da máscara é normal e aceitável. Corrija o quanto antes vazamentos mais expressivos na máscara, evitando irritação ocular proveniente desse tipo de vazamento.

5. Se você estiver usando o dispositivo em uma cama, tente colocar o tubo do tubo sobre a cabeceira. Isto pode reduzir a tensão na máscara.

6. Pressione o botão Terapia novamente para desligar a terapia.

Nota: Durante a terapia, se houver uma queda de força (ou seja, interrupção da energia) o dispositivo voltará para a tela Início assim que a energia for restaurada. Você pode reiniciar a terapia quando necessário.

Menu Navegação (Terapia ligada) e configurações de umidificação opcionais

Enquanto o dispositivo está fornecendo a terapia, você pode ajustar as configurações de temperatura do tubo e do umidificador. Gire o controle circular para selecionar uma configuração. Pressione e gire o controle circular para alterar a configuração.

Nota: Se estiver usando o umidificador sem o tubo aquecido, apenas gire o controle circular para alterar a configuração do umidificador.



Tela de pressão de tratamento

n.	Recurso	Descrição
1	Pressão de tratamento	Exibe a pressão atual transmitida pela corrente.
2	Configuração da temperatura do tubo ajustável	Você pode mudar essa configuração de 0 para 5. Somente exibido quando o tubo aquecido opcional estiver conectado.
3	Configuração de umidificador ajustável	Você pode mudar essa configuração de 0 para 5. Somente é exibido quando o umidificador está conectado.
4	Recursos habilitados	Dependendo da configuração, certos recursos da terapia habilitados serão exibidos aqui.

Função Rampa

O dispositivo está equipado com um recurso de rampa opcional que seu provedor de cuidados domiciliares pode habilitar ou desabilitar. Essa função reduz a pressão do ar quando você está tentando dormir e, em seguida, aumenta gradualmente a pressão até que a configuração da sua prescrição seja atingida, permitindo que você adormeça de maneira mais confortável.

Se o modo Rampa estiver habilitado em seu dispositivo, depois que você ligar o fluxo de ar, pressione o botão Rampa () na parte superior do dispositivo. Você pode usar o botão Rampa quantas vezes quiser durante a noite.

Quando você pressiona o botão de rampa, a tela Terapia irá alterar-se para refletir a pressão de Rampa, e o círculo verde irá refletir o aumento gradual na pressão.

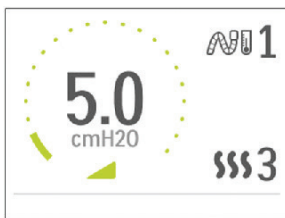

Tela de pressão da rampa

Seu dispositivo tem dois modos de rampa. Seu provedor irá selecionar a que for mais adequada para você. O modo de rampa padrão aumenta a pressão em uma taxa constante. Alternativamente, o modo SmartRamp mantém uma pressão constante mais baixa, até que o dispositivo detecte que você precisa de mais pressão.

Menu Navegação (Terapia Deslig)

A partir da tela Início, você pode deslocar-se entre as seguintes quatro opções:

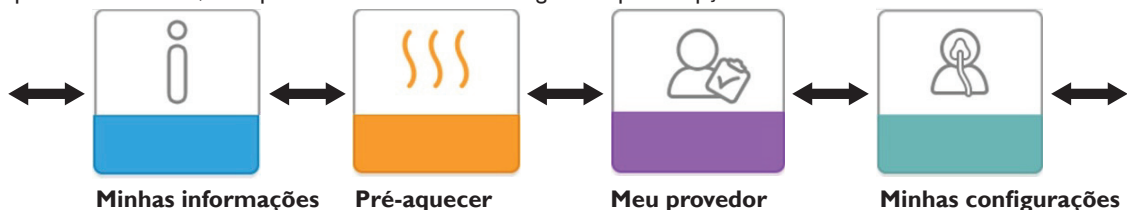



- Minhas informações:** Este menu apresenta as estatísticas resumidas de seu uso da terapia.
- Pré-aquecer:** Essa função permite que você aqueça o umidificador por 30 minutos antes de iniciar uma sessão terapêutica.
- Meu provedor:** Esse menu contém informações que seu provedor pode indicar que você leia para que ele possa ajudar melhor você por telefone.
- Minhas configurações:** Este menu contém as configurações de conforto que você pode ajustar quando necessário.

Minhas informações:



Quando você seleciona “Minhas informações”, você conseguirá ver as seguintes telas. Você não pode modificar as configurações no Menu Informações. Estas telas são apenas para referência. Seu provedor de cuidados domiciliares pode solicitar periodicamente essas informações.

Ícone	Texto	Descrição
	Horas de terapia	Essa tela exibe a quantidade de tempo que o usuário está realmente recebendo a terapia no dispositivo durante o período de tempo do último dia. Também exibe a quantidade de tempo média que o paciente está realmente recebendo a terapia durante os últimos sete dias e 30 dias.
AHI	IAH	Essa tela exibe o valor do índice Apneia/Hipopneia (IAH) noturno para o período de tempo do último dia. Também exibe a média desses valores IAH individuais de cada noite em um período de tempo de sete dias e 30 dias. Esta tela somente é exibida se seu provedor de cuidados domiciliares a tiver habilitado.
	Ajuste da máscara	Exibe o valor “100% menos grande vazamento”. Grande vazamento é a porcentagem de tempo que o vazamento da máscara foi tão grande que não era possível para o dispositivo identificar os eventos respiratórios com precisão estatística. Exibe o valor para o dia mais recente, bem como os valores para os últimos sete dias e 30 dias. Esta tela somente é exibida se seu provedor de cuidados domiciliares a tiver habilitado.
Periodic Breathing	Cheyne-Stokes	Exibe a porcentagem de tempo que o usuário apresentou respiração de Cheyne-Stokes. Exibe o valor para o período de tempo do último dia, bem como os valores para os últimos sete dias e 30 dias. Se você observar um aumento grande na porcentagem de tempo em respiração de Cheyne-Stokes indicada, entre em contato com seu provedor de cuidados domiciliares para obter assistência. Esta tela somente é exibida se seu provedor de cuidados domiciliares a tiver habilitado.

Pré-aquecer:



Tela Pré-aquecer Ligada

Tela Pré-aquecer Desligada

Ao utilizar um umidificador, o dispositivo pode pré-aquecer o tanque de água até 30 minutos antes do início da terapia. Para ativar o modo de pré-aquecimento, a turbina deve estar “desligada” e um umidificador deve estar conectado. Quando Pré-aquecer estiver selecionado, você conseguirá girar o controle circular para escolher entre “ligado” e “desligado”. Pressione o controle circular novamente para fazer sua seleção. Durante o pré-aquecimento de 30 minutos, você ainda será capaz de Usar o controle circular para selecionar outras opções do menu na tela Início.



Nota: Esta tela somente é exibida quando um umidificador está conectado.

Meu provedor:



Quando você selecionar Meu provedor, você conseguirá ver as seguintes telas. Você não pode modificar as configurações no menu Provedor. Estas telas são apenas para referência. Seu provedor de cuidados domiciliares pode solicitar periodicamente essas informações.





Ícone	Texto	Descrição
	Informações do dispositivo	Essa tela exibe informações do dispositivo terapêutico: número de série, modelo e versão do software.
	Informações de contato com o provedor	Essa tela irá exibir as informações de contato para seu provedor, se tiverem sido carregadas no seu dispositivo.
	Por telefone	Essa tela exibe o número de horas de terapia total para o dispositivo, as horas totais da turbina, o número total de dias usados quando as sessões foram maiores que quatro horas e um número de verificação de conformidade usado por seu provedor de cuidados domiciliares para validar que os dados fornecidos por você são os dados apresentados nessa tela.
IPAP: 90% Pressure	IPAP: Pressão 90%	Exibe o valor de 90% da pressão de inspiração para o dia mais recente, bem como os valores médios para os últimos sete dias e 30 dias. Disponível no modelo BiPAP Auto.
EPAP: 90% Pressure	EPAP: Pressão 90%	Exibe o valor de 90% da pressão de expiração para o dia mais recente, bem como os valores médios para os últimos sete dias e 30 dias. Disponível no modelo BiPAP Auto.









Ícone	Texto	Descrição
	Carregar	Permite ao usuário iniciar uma chamada via modem quando um Modem Celular opcional ou acessório Wi-Fi estiver instalado. Depois do carregamento do modem ser concluído, a tela irá exibir uma marca verde com o texto “Concluído” para indicar um carregamento com sucesso, ou um “X” vermelho com o texto “Falhou” para indicar um carregamento sem sucesso. Se o carregamento falhar, inicie um carregamento uma segunda vez ou entre em contato com seu provedor de cuidados domiciliares, se o problema persistir. Esta tela está bloqueada, se o modem estiver desligado.
	Verificação do desempenho	Seu dispositivo é equipado com uma ferramenta de autodiagnóstico chamada Verificação do desempenho. Esta ferramenta pode avaliar seu dispositivo para detectar certos erros. Também permite que você compartilhe configurações importantes do dispositivo com seu provedor de cuidados domiciliares. Use a Verificação do desempenho quando indicado por seu prestador de serviços domiciliares. Ao concluir a análise, a tela exibe uma marca verde se não forem detectados problemas. Se o dispositivo exibir um “X” vermelho, entre em contato com seu provedor de cuidados domiciliares para obter assistência.

Minhas configurações:



Quando você seleciona “Minhas configurações”, você conseguirá ver as seguintes telas. Você pode alterar as configurações no menu Configuração. Essas telas somente serão exibidas se estiverem disponíveis e habilitadas em seu dispositivo.

Ícone	Texto	Descrição
	Rampa	Isso exibe a pressão inicial da rampa. Você pode aumentar ou diminuir a pressão inicial de rampa em incrementos de 0,5 cm H ₂ O.
FLEX	Flex	Ele permite que você ajuste o nível de alívio da pressão do ar que você sente ao expirar durante a terapia. Seu provedor de cuidados domiciliares pode habilitar ou desabilitar este recurso. Quando seu provedor habilita a função Flex, um nível será ajustado para você no dispositivo. Você pode aumentar ou diminuir essa configuração de 1 para 3. A configuração de “1” fornece uma pequena quantidade de alívio de pressão, com números mais altos proporcionando um alívio adicional. Nota: Se um ícone de bloqueio  for exibido nessa tela, isso indica que o seu provedor bloqueou essa configuração e você não pode alterá-la.
	Tempo de elevação	O tempo de elevação é o tempo que leva para o dispositivo mudar de EPAP para IPAP. Esta tela permite que você ajuste o tempo de elevação para que possa determinar a configuração desejada.
	Umidificação	Isto exibe o modo Umidificação que está sendo usado. Você pode escolher entre a umidificação Fixa ou Adaptável. Se um tubo aquecido estiver sendo usado, o dispositivo irá automaticamente mudar para o modo Umidificação por tubo aquecido. Um símbolo de “cadeado” aparecerá ao lado da configuração de modo, indicando que enquanto o tubo aquecido estiver acoplado ao dispositivo, este modo não pode ser alterado. Contudo, as configurações de temperatura da placa aquecedora e do tubo podem ainda ser ajustadas como normais na tela Terapia do dispositivo.

Ícone	Texto	Descrição
	Tipo de máscara	Essa configuração permite que você ajuste o nível de alívio da pressão do ar com base na máscara Philips Respironics específica. Cada máscara Philips Respironics pode ter uma configuração de controle de resistência “ System One ”. Entre em contato com seu provedor de cuidados domiciliares, se não conseguir encontrar a configuração de resistência para a máscara. Nota: Se um ícone de bloqueio  for exibido nessa tela, isso indica que o seu provedor bloqueou essa configuração e você não pode alterá-la.
	Tipo de tubo	Esta configuração permite que você selecione o tubo com o diâmetro de tamanho correto que você está usando com o dispositivo. Você pode escolher tanto (22) para o tubo de 22 mm da Philips Respironics, quanto (15) para o tubo de 15 mm da Philips Respironics. Ao utilizar o tubo aquecido, o dispositivo automaticamente mudará esta configuração para o tipo de tubo apropriado (15H) e você não conseguirá mais alterá-lo. Nota: O tubo é identificado na bainha com o símbolo identificador de tubo: “15”, “22” ou “15H”. Nota: Se um ícone de bloqueio  for exibido nessa tela, isso indica que o seu provedor bloqueou essa configuração e você não pode alterá-la.
	Idioma	Esse recurso permite que você escolha o idioma de exibição na interface. Você pode escolher entre: Português BR ou Inglês. Você também pode desativar o idioma (0), o que significa que o dispositivo somente irá exibir ícones na interface.
	Verificar o ajuste da máscara	Esse recurso permite que você verifique o ajuste da máscara antes de iniciar a terapia. Isso é feito medindo-se a quantidade de vazamento.
	Modem	Permite que você desligue o modem temporariamente ou ligue-o de volta. Quando o modem é desligado, ele ligará automaticamente outra vez após três dias. Somente exibido quando o modem está instalado.
	Bluetooth	Permite que você ligue e desligue o Bluetooth. Além disso, ele permite que você apague o emparelhamento com um dispositivo Bluetooth compatível.
	Hora	Permite que você ajuste a hora. A configuração padrão é a Hora Média de Greenwich, mas você pode ajustar a hora em incrementos de 30 minutos para ajustar a seu fuso horário local. Nota: Este ajuste de tempo não é exibido como uma função relógio no dispositivo. Somente é usado para alinhar seus dados da terapia com os relatórios de dados do Provedor.

Tecnologia Wireless *Bluetooth*

Seu dispositivo tem tecnologia wireless *Bluetooth*. Você pode emparelhar o dispositivo terapêutico a um dispositivo móvel que tenha o aplicativo DreamMapper instalado. DreamMapper é um sistema móvel e com base na web projetado para ajudar pacientes com apneia obstrutiva do sono (AOS) a melhorar sua experiência de terapia do sono.

Emparelhamento a seu dispositivo móvel habilitado com *Bluetooth*

Nota: Você pode somente emparelhar seu dispositivo terapêutico com um dispositivo móvel a qualquer momento.

Nota: O emparelhamento funciona melhor quando seu dispositivo terapêutico e o dispositivo móvel estão no mesmo recinto.

Siga os passos abaixo para emparelhar manualmente com seu tablet ou telefone celular.

1. Para emparelhar com seu dispositivo móvel, primeiro certifique-se que a configuração *Bluetooth* está Ligada em seu dispositivo móvel. Consulte o manual de instruções do dispositivo móvel para obter mais informações.
2. Se precisar selecionar em uma lista de dispositivos *Bluetooth* disponíveis, o dispositivo terapêutico aparecerá como “PR BT XXXX” (XXXX sendo os últimos quatro dígitos do número de série citado no seu dispositivo terapêutico).
3. Quando seu dispositivo terapêutico estiver energizado mas a turbina estiver desligada, inicie o emparelhamento a partir do dispositivo móvel.
4. Se seu dispositivo móvel estiver visível, um dos dois passos a seguir será indicado:

- **Seu dispositivo móvel tem Emparelhamento Seguro Simples (SSP) *Bluetooth***

O seguinte ícone será exibido como pop-up na tela do dispositivo terapêutico com um número de seis dígitos e Emparelhar?:



Esse número é uma chave de acesso de seis dígitos gerada durante o SSP. Verifique se a chave de acesso SSP de seis dígitos é a mesma no dispositivo móvel e no dispositivo terapêutico. Gire o controle circular entre “sim” e “não”, ou então pressione o controle circular para selecionar. Se “não” for selecionado, ou a tela pop-up suspender após 30 segundos, o dispositivo irá rejeitar a solicitação de emparelhamento. Se “sim” for selecionado, o dispositivo terapêutico irá reconhecer a chave de acesso SSP de seis dígitos. Se o dispositivo móvel também reconhecer o pedido, os dois serão emparelhados e estarão prontos para conectar usando o DreamMapper.

- **Seu dispositivo móvel habilitado com *Bluetooth* não dá suporte para o SSP *Bluetooth***

Seu dispositivo móvel pedirá para você inserir um código pin. Inserir “1008” no seu dispositivo móvel. O seguinte ícone irá ser exibido como pop-up na tela do dispositivo terapêutico com o número “001008” e Emparelhar?:



Gire o controle circular entre “sim” e “não”, ou então pressione o controle circular para selecionar. Se “não” for selecionado, ou a tela pop-up suspender após 30 segundos, o dispositivo irá rejeitar a solicitação de emparelhamento. Se “sim” for selecionado, o dispositivo terapêutico irá reconhecer a chave de acesso 001008. Se o dispositivo móvel também reconhecer o pedido, os dois serão emparelhados e estarão prontos para conectar usando o DreamMapper.

Nota: NÃO selecione “sim” na tela pop-up, a menos que esteja tentando emparelhar seus dispositivos. Isso irá assegurar que somente seu dispositivo móvel se conecte com o dispositivo terapêutico.

Verificar o ajuste da máscara

O recurso opcional de Verificar o ajuste da máscara pode ser habilitado ou desabilitado por seu provedor de cuidados domiciliares. Esse recurso permite que você verifique o ajuste da máscara antes de iniciar a terapia. Isso é feito medindo-se a quantidade de vazamento. Coloque a sua máscara. Consulte as instruções da máscara, se necessário. Navegue para a tela Verificar o ajuste da máscara em Minhas configurações e pressione o controle circular para iniciar a verificação.

O dispositivo irá fornecer uma pressão de teste enquanto a tela marca 40 segundos em contagem regressiva. Uma barra verde indica encaixe adequado, e uma barra vermelha indica que é preciso melhorar a adaptação. Depois do teste, a terapia normal irá começar e a tela irá exibir uma marca verde ou um “X” vermelho. A marca verde indica que o vazamento encontrado permite um desempenho ótimo do dispositivo. O “X” vermelho indica que o vazamento pode afetar o desempenho do dispositivo. Entretanto, o dispositivo permanecerá funcional e fornecerá a terapia.

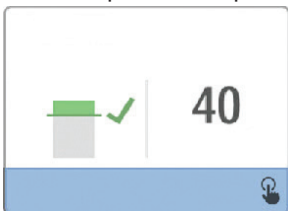

Tela de verificação do ajuste da máscara

Nota: Se optar por tentar melhorar a adaptação da máscara, você pode parar a terapia, ajustar a adaptação da máscara e executar novamente a verificação do ajuste da máscara. Favor consultar as instruções que acompanham a máscara e o fixador de cabeça para saber o procedimento de ajuste adequado.

Evolução do sono

Seu dispositivo fornece informações resumidas sobre o uso da terapia cada vez que a terapia é desligada. A tela exibe seu “Resumo de três noites”. Ela mostra seu uso a cada noite para as últimas três sessões de sono (medidas em períodos de 24 horas, terminando diariamente ao meio dia). A sessão mais recente é exibida na barra à direita, marcada com o número de horas dormidas. Uma barra verde indica que você dormiu mais de quatro horas e uma barra amarela indica menos de quatro horas de uso.

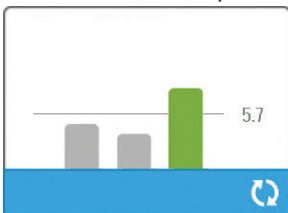

Tela com o resumo de três noites

Compensação de altitude

Este dispositivo compensa automaticamente altitudes de até 2.286 metros. Não são necessários ajustes manuais.





Alertas do dispositivo







Os alertas do dispositivo são pop-ups que aparecem na tela IU. Existem cinco tipos de alertas descritos aqui:





- **Status:** Estes alertas são apenas a tela pop-up.
- **Notificação:** Esses alertas consistem de uma tela pop-up além de um LED de “ligado” piscando na parte superior do dispositivo.
- **Alerta 1:** Esses alertas consistem de uma tela pop-up, um LED de “ligado” piscando e um bipe audível quando exibido. Este alerta pode não ocorrer durante a terapia.
- **Alerta 2:** Esses alertas consistem de uma tela pop-up, um LED de “ligado” piscando e um bipe audível quando exibido. Este alerta pode ocorrer durante a terapia.
- **Estado seguro:** Esses alertas consistem de uma tela pop-up, um LED de “ligado” piscando e um bipe audível intermitente.





Nota: O status alerta automaticamente o tempo ocioso após 30 segundos e as telas pop-up desaparecem. Todos os outros alertas devem ser lidos, para que sejam apagados.

Tabela resumo dos alertas: A tabela a seguir resume os alertas.

Alerta	Ícone	Tipo	Descrição	Causa possível	Ação
Atividade de dados: Não retire o cartão.		Status	Leitura/gravação do cartão SD em progresso.	n/a	Nenhuma ação é necessária.
Alteração aceita		Status	Confirma a aceitação da alteração de prescrição ou atualização do dispositivo.	n/a	Nenhuma ação é necessária.
Pressão do EZ-Start aumentada para xx.x		Status	Exibido quando o modo EZ-Start está habilitado e o dispositivo está aumentando a configuração da pressão de tratamento para a sessão seguinte.	n/a	Nenhuma ação é necessária.
Oximetria: Boa conexão (apenas ícone)		Status	Exibida na tela terapia quando a turbina está ligada e 3 segundos de boa conexão são detectados. Aparece no início da terapia. Essa tela não será exibida novamente se a sonda digital for removida e reaplicada a menos que a terapia seja interrompida e reiniciada.	n/a	Nenhuma ação é necessária.
Emparelhar?: 123456 Sim/Não		Status	Pede que aceite ou rejeite o emparelhamento com um dispositivo compatível com Bluetooth. Este dispositivo pode ser identificado pelos dígitos exibidos.	n/a	Gire o controle circular para aceitar o emparelhamento (Sim) ou recusá-lo (Não), então pressione o controle circular para confirmar a seleção.

Alerta	Ícone	Tipo	Descrição	Causa possível	Ação
Cartão SD removido		Notificação ou Alerta 2	Indica que o cartão SD foi removido do dispositivo terapêutico e não foi reposicionado antes do início da sessão terapêutica atual.	O cartão SD não foi reinserido no dispositivo.	Reinsira o cartão SD, ou clique para apagar o alerta.
Oximetria: Bom estudo (apenas ícone)	SpO₂ 	Notificação	Notifica que o usuário alcançou pelo menos quatro horas de terapia e uso da oximetria. Aparece ao final da terapia.	n/a	Pressionar controle circular para confirmar e apagar a mensagem.
Erro do cartão SD: Remova e reinsira		Notificação	Erro do cartão SD detectado	O dispositivo não consegue ler o cartão SD. Pode existir um problema com o cartão SD ou ele foi ejetado durante uma atividade de gravação, ou foi inserido incorretamente.	Remova o cartão SD e o reinsira. Se o alerta continuar a ocorrer, substitua por outro cartão ou entre em contato com seu provedor.
Cartão SD cheio.		Notificação	O cartão SD está cheio.	O cartão SD está cheio.	Remova o cartão SD e substitua por um cartão novo, ou entre em contato com seu provedor, para obter um novo cartão SD.
Mensagem do paciente (Consulte a seção)		Notificação	Mensagem do seu provedor de atendimento.	n/a	Pressionar controle circular para confirmar e apagar a mensagem.
Alteração rejeitada		Alerta 1	Uma alteração na prescrição ou nas configurações foi rejeitada.	Alteração ausente ou incorreta.	Entre em contato com o provedor.
Erro na umidificação. Se o problema persistir, entre em contato com o setor de atendimento.		Status	Erro do umidificador (somente quando o umidificador estiver presente)	Erro da placa aquecedora do umidificador ou umidificador não conectado adequadamente ao dispositivo terapêutico	Desligar dispositivo e desconectar da fonte de energia. Desacople o umidificador, inspecione visualmente se os contatos elétricos estão limpos, então reconecte o umidificador e o cabo de alimentação. Se o alerta persistir, entre em contato com o provedor.

Alerta	Ícone	Tipo	Descrição	Causa possível	Ação
Erro no tubo aquecido. Se o problema persistir, entre em contato com o setor de atendimento.		Status	Erro do tubo aquecido (somente quando o umidificador estiver presente)	O tubo aquecido pode estar superaquecido ou danificado.	Desligar dispositivo. Desacople o tubo aquecido do umidificador; certifique-se que o tubo não está coberto ou obstruído, e então encaixe-o novamente ao umidificador. Se o alerta persistir, entre em contato com o provedor.
A fonte de alimentação conectada não admite umidificação.		Alerta 2	Indica que a fonte de energia conectada não é capaz de dar suporte para a umidificação ou para o tubo aquecido.	Fonte de alimentação incorreta.	Troque para uma fonte de energia DreamStation Philips Respironics que seja capaz de dar suporte para umidificação. Ou operar o dispositivo terapêutico sem o umidificador.
Manutenção necessária		Estado seguro	Indica um erro que coloca o dispositivo em “Estado seguro”. Isso permite que a energia continue ligada, mas o fluxo de ar seja desativado.	Erro do dispositivo.	Pressionar controle circular para silenciar o alerta. Desconectar dispositivo da fonte de energia. Reinstale o cabo de alimentação para restaurar a energia. Se o alerta continuar a ocorrer, entre em contato com seu provedor de cuidados domiciliares.
Fonte de alimentação incorreta		Notificação	Indica que uma fonte de alimentação incompatível está instalada.	Cabo de alimentação incompatível ou o cabo de alimentação não está totalmente inserido na entrada de corrente do dispositivo.	Confirme se o cabo de alimentação está totalmente inserido na entrada de corrente do dispositivo. Confirme se uma fonte de alimentação Philips Respironics compatível está instalada. Troque para uma fonte de alimentação de energia compatível, se necessário.
Baixa tensão		Notificação	Baixa tensão.	Uma fonte de alimentação incompatível foi instalada.	Confirme se uma fonte de alimentação Philips Respironics compatível está instalada. Troque para uma fonte de alimentação de energia compatível, se necessário. Se a bateria estiver sendo usada, certifique-se que ela esteja carregada adequadamente.

Alerta	Ícone	Tipo	Descrição	Causa possível	Ação
Desligar automático		Status	Exibido quando a terapia termina devido à função de desligamento automático.	A máscara foi removida.	Ponha a máscara de volta, confirme sua boa adaptação e ligue o fluxo de ar para reiniciar a terapia.
Entrada bloqueada. Verifique o filtro.		Notificação	Vias aéreas bloqueadas	Bloqueio na entrada do dispositivo.	Verifique se a entrada de ar do dispositivo não está obstruída. Verifique se os filtros de ar estão instalados adequadamente e limpos; substitua-os, se necessário.
Pequeno vazamento: Verifique a máscara e o tubo		Notificação	Vias aéreas bloqueadas	Bloqueio no tubo ou máscara.	Verifique se o tubo não está esmagado ou dobrado, de modo a restringir o fluxo de ar. Verifique se a máscara está encaixada adequadamente e desobstruída.
Verificar o ajuste da máscara	n/a	Status	Exibido quando a função Verificar o ajuste da máscara é habilitada no menu do paciente.	n/a	Este alerta pode ser apagado pressionando o controle circular. Caso contrário, ele irá encerrar após 60 segundos.
Carregando idioma e reiniciando		Status	Exibido quando um novo idioma é selecionado no menu.	n/a	Nenhuma ação é necessária. Desaparece quando concluído.
Ocupado		Status	Exibido quando o dispositivo está temporariamente inacessível devido à comunicação de dados.	n/a	Nenhuma ação é necessária.
Evolução do sono	n/a	Status	Exibe as últimas três noites de uso a cada hora.	n/a	Pressionar controle circular para confirmar e limpar a tela. Caso contrário, a mensagem irá encerrar após 30 segundos.

Solução de problemas

Seu dispositivo é equipado com uma ferramenta de autodiagnóstico chamada “Verificação do desempenho”. Esta ferramenta pode avaliar seu dispositivo para detectar certos erros. Também permite que você compartilhe configurações importantes do dispositivo com seu Provedor. Use a Verificação do desempenho quando indicado por seu prestador de serviços.

A tabela abaixo lista alguns dos problemas que você pode ter com o dispositivo e as possíveis soluções para estes problemas.

Problema	Causa	O que fazer
Nada acontece quando o dispositivo é ligado à corrente. As luzes de fundo nos botões não acendem.	A tomada elétrica não tem corrente ou o dispositivo está desligado.	Se você estiver usando alimentação de corrente alternada (CA), verifique a tomada e cheque se o dispositivo está conectado corretamente a ela. Certifique-se de que haja energia disponível na tomada. Certifique-se de que o cabo de alimentação de corrente alternada (CA) esteja conectado corretamente à fonte de alimentação e o cabo da fonte de alimentação esteja firmemente conectado à entrada de corrente do dispositivo. Se o problema continuar a ocorrer, entre em contato com seu provedor de cuidados domiciliares. Envie tanto o dispositivo como a fonte de alimentação para seu provedor, para que ele possa determinar se o problema é do dispositivo ou da fonte de alimentação. Se você estiver usando corrente contínua (CC), verifique se as conexões do cabo de alimentação de CC e do cabo adaptador da bateria estão bem presas. Verifique a bateria. Talvez seja necessário recarregar ou substituir a bateria. Se o problema persistir, verifique o fusível do cabo de CC seguindo as instruções fornecidas com o cabo de CC. Talvez seja necessário substituir o fusível. Se o problema continuar a ocorrer, entre em contato com seu provedor de cuidados domiciliares.
O fluxo de ar não é ativado.	Pode existir um problema na turbina.	Certifique-se de que o dispositivo esteja conectado à fonte de alimentação corretamente. Certifique-se que a tela Início aparece na interface do usuário. Pressione o botão Terapia no topo do dispositivo para iniciar o fluxo de ar. Se o fluxo de ar não for ativado, pode haver um problema com o dispositivo. Entre em contato com seu provedor de cuidados domiciliares para obter assistência.
A tela do dispositivo está irregular.	O dispositivo caiu ou foi danificado, ou se encontra numa área com interferências eletromagnéticas elevadas.	Desligue o dispositivo. Ligue novamente o dispositivo à corrente. Se o problema persistir, mude o dispositivo para uma área com interferências eletromagnéticas mais baixas (longe de equipamentos eletrônicos, tais como telefones celulares, telefones sem fio, computadores, TVs, jogos eletrônicos, secadores de cabelo, etc.). Se o problema persistir, entre em contato com seu provedor de cuidados domiciliares para obter assistência.
A função Rampa não funciona ao pressionar o botão Rampa.	Seu provedor de cuidados domiciliares não prescreveu o modo Rampa para você ou a pressão de tratamento já foi definida na configuração mínima.	Se o modo Rampa não foi prescrito para você, discuta esse recurso com seu provedor de cuidados domiciliares para ver se ele irá alterar sua prescrição. Se seu provedor habilitou o modo Rampa, mas o recurso ainda não está ativo, verifique as configurações da pressão atuais na tela Terapia. Se a pressão de tratamento for definida na configuração mínima (4,0 cm H ₂ O), ou a pressão inicial de rampa for a mesma que a pressão da terapia, o recurso de rampa não funcionará. Certifique-se que a configuração de Tempo de rampa é >0.
O fluxo de ar está muito mais quente do que o normal.	Os filtros de ar podem estar sujos. O dispositivo pode estar trabalhando sob luz solar direta ou nas proximidades de uma fonte de calor.	Limpe ou troque os filtros de ar. A temperatura do ar pode variar um pouco dependendo da temperatura ambiente. Certifique-se de que o dispositivo esteja devidamente ventilado. Mantenha o dispositivo longe da cama ou de cortinas que possam bloquear o fluxo de ar em torno do dispositivo. Certifique-se de que o dispositivo esteja afastado da luz solar direta e de equipamentos de aquecimento. Se usar o umidificador com o dispositivo, verifique as configurações do umidificador. Consulte as instruções do umidificador para garantir que ele esteja funcionando corretamente. Se o problema persistir, entre em contato com seu provedor de cuidados domiciliares.
A pressão do fluxo de ar está muito alta ou muito baixa.	A configuração do tipo de tubo pode estar incorreta.	Verifique se a configuração do tipo de tubo (22 ou 15) corresponde ao tubo que você está usando (Philips Respironics de 22 ou 15 mm). Se você estiver usando o tubo aquecido, esta configuração será 15H e você não poderá alterá-la.

Problema	Causa	O que fazer
Temperatura do tubo está ativada na tela "Configuração" mas o tubo aquecido não está esquentando.	Uma fonte de alimentação incorreta está sendo usada.	Certifique-se de que a fonte de alimentação de 80W esteja sendo usada ou uma bateria compatível ou cabo CC esteja sendo usado.
Estou tendo dificuldade para ajustar a configuração do umidificador aquecido ou a configuração de temperatura do tubo aquecido.	A turbina não está ligada, ou o umidificador ou tubo aquecido não está totalmente conectado.	A configuração do umidificador e as configurações de temperatura do tubo podem somente ser ajustadas na tela de exibição Terapia ligada. Confirme se a turbina está ligada e se as configurações são visíveis à direita da tela, então ajuste para o conforto desejado. Se a turbina estiver ligada, mas as configurações do umidificador não forem exibidas na tela Terapia ligada, então desconecte o dispositivo. Confirme se os contatos elétricos com o umidificador e/ou o tubo aquecido não estão obstruídos ou danificados. Então reconecte o umidificador e/ou tubo aquecido e reconecte a fonte de energia do dispositivo. Ligue a turbina. Se as configurações ainda não forem visíveis, entre em contato com seu provedor, para obter assistência.
A água no tanque de água acaba antes do amanhecer.	A câmara de água não estava cheia ao iniciar a sessão. O vazamento da máscara é muito grande. As condições do ambiente são muito secas/frias.	Sob a maioria das condições, uma câmara de água cheia deve durar pelo tempo de uma sessão de sono típica. Contudo, muitos fatores têm impacto sobre o consumo de água, inclusive: a temperatura do ambiente e a umidade no seu quarto, as configurações do umidificador ou do tubo aquecido, o nível de vazamento da máscara e a duração de sua sessão de sono. Primeiro, certifique-se que a câmara de água está cheia até a linha de enchimento máximo no início da sua sessão de sono. Verifique se a máscara está adaptada adequadamente e se são necessários ajustes para reduzir o vazamento da máscara para níveis normais. Você pode usar a função Verificar o ajuste da máscara para avaliar o ajuste da sua máscara. Além disso, confirme que o dispositivo, o umidificador, os vedantes do umidificador e o tubo estão conectados adequadamente e não têm vazamento. Você também pode escolher reduzir as configurações do seu umidificador e/ou tubo aquecido ou alterar o modo de umidificação Fixa para Adaptável, para aumentar o tempo de duração da água do umidificador.
Escuto um som de vazamento ou assobio vindo de meu dispositivo terapêutico ou umidificador (não relacionado com o vazamento de máscara).	A entrada de ar do dispositivo terapêutico pode estar obstruída. O umidificador ou tubo não está totalmente conectado. Os vedantes do umidificador não estão encaixados corretamente ou não foram colocados.	Verifique se a entrada de ar do dispositivo terapêutico não está obstruída e se os filtros estão limpos e inseridos adequadamente. Confirme que o dispositivo, o umidificador e o tubo estão conectados adequadamente e não há vazamentos. Confirme se o vedante da tampa do umidificador e o vedante da caixa seca estão presentes e encaixados adequadamente; se necessário, pressione suavemente o perímetro do vedante para reposicioná-lo.
Eu derramei água acidentalmente na base do meu umidificador.	A câmara de água foi enchida acima da linha de enchimento máximo.	Uma pequena quantidade de água respingada na base do umidificador não irá prejudicar seu dispositivo. Pequenos respingos no umidificador evaporarão com o uso normal do dispositivo. Entretanto, o excesso de água na base do umidificador pode derramar sobre a dobradiça da tampa do umidificador e pode danificar sua mobília. Desconecte o cabo de eletricidade do dispositivo. Remova a câmara de água, drene o excesso de água até que o nível de água esteja na linha de enchimento máximo ou abaixo dela e deixe a câmara de lado. Afaste o umidificador do dispositivo terapêutico, e drene a água derramada. Uma vez que a placa aquecedora tenha esfriado, esfregue o interior do umidificador com uma toalha de papel ou pano macio. Se necessário, seque a parte inferior do umidificador e certifique-se que o tampo da mesa esteja seco. Reconecte o umidificador e o cabo de força, e reinstale a câmara de água.

Acessórios

Existem vários acessórios disponíveis para o seu sistema DreamStation tais como umidificador, modem celular, acessório Wi-Fi e um módulo de ligação. Entre em contato com seu provedor de cuidados domiciliares para obter informações adicionais sobre os acessórios disponíveis. Ao usar os acessórios opcionais, sempre siga as instruções fornecidas com os acessórios.

Cuidado: Não toque nos pinos dos conectores. As conexões não devem ser feitas a esses conectores, a menos que sejam usados procedimentos de precaução ESD. Os procedimentos de precaução incluem métodos para impedir o acúmulo de energia eletrostática (ex.: ar condicionado, umidificação, revestimentos condutores no piso, roupas que não sejam sintéticas), descargas provindas do nosso corpo para a armação do equipamento ou do sistema ou para a terra ou um objeto metálico grande, e prender-se através de tiras de punho ao equipamento ou sistema ou à terra.

Adicionando um umidificador com ou sem um tubo aquecido

Você pode usar o umidificador aquecido e o tubo aquecido com o dispositivo. Eles são disponibilizados pelo seu provedor de atendimento domiciliar. O umidificador ajuda a reduzir a secura e irritação nasal, aumentando a umidade do fluxo de ar.

Aviso: Para uma operação segura, o umidificador sempre deve ser posicionado abaixo da conexão do circuito de respiração na máscara. O umidificador deve estar nivelado para que possa funcionar corretamente.

Nota: Consulte as instruções do umidificador para obter todas as informações relacionadas à configuração.

Como usar o cartão SD

O sistema DreamStation vem com um cartão SD inserido no slot de cartão SD, na parte lateral do dispositivo, para gravar informações para o provedor de atendimento domiciliar. O seu provedor de cuidados domiciliares pode pedir que você remova periodicamente o cartão SD e envie-o para ele para fins de avaliação.

Utilização do módulo de ligação DreamStation

O módulo de ligação é capaz de receber dados da oximetria e transferi-los para o dispositivo terapêutico para uso domiciliar ou em ambiente laboratorial. Para uso em ambiente laboratorial, o Módulo de ligação também inclui uma porta RS-232 (ou “DB9”) para permitir o controle remoto do dispositivo terapêutico DreamStation Sleep por um computador pessoal.

Nota: Favor consultar as instruções que acompanham o Módulo de ligação para a instalação e a remoção.

Nota: Não há alarmes de SpO₂ disponíveis.

Nota: Os dados da oximetria não são mostrados.

Para limpar o módulo, remova-o do dispositivo terapêutico. Limpe a parte externa do dispositivo com um pano levemente umedecido com água e detergente neutro. Deixe o dispositivo secar completamente antes de reinstalar no dispositivo terapêutico. Descartar o módulo seguindo as mesmas instruções de descarte do seu dispositivo terapêutico.

Avisos:

- Se você observar qualquer mudança não explicada no desempenho do dispositivo, se o dispositivo tiver caído ou sido manuseado de forma incorreta, se entrar água na caixa do dispositivo ou se a caixa for danificada, interrompa o uso. Entre em contato com seu provedor de cuidados domiciliares.
- Reparos e ajustes devem ser efetuados apenas pelos profissionais de assistência técnica autorizados pela Philips Respironics. Serviços não autorizados podem causar lesões, invalidar a garantia ou resultar em danos onerosos.
- Não utilize acessórios, peças destacáveis e materiais não recomendados pela Philips Respironics. Acessórios ou peças incompatíveis podem resultar em degradação do desempenho.

Como adicionar oxigênio suplementar

Oxigênio pode ser adicionado ao circuito do paciente. Preste atenção aos avisos indicados abaixo quando utilizar oxigênio com o dispositivo.

Avisos:

- Ao se utilizar oxigênio com este sistema, a fonte de oxigênio deve estar de acordo com as regulamentações locais relativas ao uso de oxigênio para fins médicos.
- O oxigênio alimenta a combustão. Não se deve usar oxigênio na presença de cigarros acesos ou outro tipo de chama aberta.
- Ao se utilizar oxigênio com este sistema, deve-se colocar uma válvula de pressão da Philips Respironics no circuito do paciente, entre o dispositivo e a fonte de oxigênio. A válvula de pressão ajuda a evitar o refluxo de oxigênio do circuito do paciente para dentro do dispositivo quando a unidade estiver desligada. A não utilização de uma válvula de pressão poderá provocar risco de incêndio.

Nota: Consulte as instruções da válvula de pressão para obter todas as informações relacionadas à configuração.

- Ao se utilizar oxigênio com este sistema, ligue o dispositivo antes de ligar o oxigênio. Desligue o oxigênio antes de desligar o dispositivo. Isso impedirá o acúmulo de oxigênio no dispositivo.
- Não conecte o dispositivo a uma fonte de oxigênio desregulada ou de alta pressão.

Fornecimento de alimentação de corrente contínua (CC) ao dispositivo

Um cabo de alimentação CC da Philips Respironics pode ser usado na operação deste dispositivo em um veículo recreacional estacionário, barco ou trailer. Além disso, um cabo CC do adaptador de bateria da Philips Respironics, quando utilizado com o cabo de alimentação CC, permite que o dispositivo seja operado com a bateria independente de 12 V CC.

Cuidado: Certifique-se sempre de que o cabo de alimentação de corrente contínua (CC) se encaixe de forma segura ao seu dispositivo terapêutico antes do uso. Entre em contato com seu provedor de cuidados domiciliares ou a Philips Respironics para determinar se você tem o cabo de alimentação de corrente contínua (CC) apropriado para o seu dispositivo terapêutico específico.

Cuidado: Quando a energia de CC for obtida da bateria de um automóvel, o dispositivo não deve ser usado com o motor do automóvel ligado. Isso pode danificar o dispositivo.

Cuidado: Use somente o cabo de alimentação CC e o cabo do adaptador de bateria da Philips Respironics. A utilização de qualquer outro sistema pode provocar danos ao dispositivo.

Consulte as instruções fornecidas com o cabo de alimentação de CC e o cabo adaptador para obter informações sobre como operar o dispositivo usando corrente contínua.

Viajando com o sistema

Ao viajar, a bolsa de transporte deve ser usada apenas como bagagem de mão. A bolsa de transporte não protegerá o sistema se ela for enviada como bagagem despachada. Se estiver viajando com um umidificador opcional, não deixe água no tanque de água durante a viagem.

Para sua comodidade nas estações de segurança, há um aviso na parte de baixo do dispositivo indicando que se trata de um equipamento médico e que pode ser usado na viagem aérea. Talvez seja útil levar com você este manual para ajudar o pessoal de segurança a compreender o dispositivo DreamStation.

Se você estiver viajando para um país com uma voltagem de linha diferente daquela que está usando atualmente, um cabo de alimentação diferente ou um adaptador de tomada internacional pode ser necessário para tornar o seu cabo de alimentação compatível com as tomadas de energia do país para o qual você está viajando. Entre em contato com seu provedor de cuidados domiciliares para obter mais informações.

Viagens de avião

O dispositivo é adequado para uso em aeronaves contanto que esteja operando com alimentação CA ou CC.

Nota: A utilização de qualquer modem ou umidificador instalado à unidade não é apropriada durante a viagem aérea.

Limpeza do dispositivo

Aviso: Para evitar choques elétricos, desligue sempre o cabo de alimentação da tomada da parede antes de limpar o dispositivo. NÃO mergulhe o dispositivo em nenhum líquido.

1. Desligue o dispositivo e limpe a parte externa do dispositivo com um pano levemente umedecido com água e detergente neutro. Deixe o dispositivo secar completamente antes de ligar o cabo de alimentação.
2. Inspeccione o dispositivo e todos os componentes do circuito à procura de danos após a limpeza. Substitua as peças danificadas.

Limpeza e substituição de filtros

Em condições normais de utilização, deve-se limpar o filtro de pólen azul reutilizável, pelo menos, a cada duas semanas e substituí-lo por um novo a cada seis meses. O filtro ultrafino azul claro é descartável e deve ser substituído após 30 noites de uso ou mais cedo caso pareça estar sujo. NÃO limpe o filtro ultrafino.

Cuidado: Filtros de entrada sujos podem causar temperaturas de funcionamento elevadas, o que pode afetar o desempenho do dispositivo. Examine regularmente os filtros de entrada, conforme necessário, para verificar a respectiva integridade e limpeza. Este dispositivo tem um lembrete de filtro de ar automático. A cada 30 dias o dispositivo exibirá uma mensagem lembrando que você deve verificar seus filtros e substituí-los como indicado.

Nota: Esta mensagem é somente um lembrete. O dispositivo não detecta o desempenho dos filtros nem reconhece quando um filtro foi limpo ou trocado.

1. Se o dispositivo estiver operando, interrompa o fluxo de ar. Desconecte o dispositivo da fonte de alimentação.
2. Retire o(s) filtro(s) do dispositivo. Consulte a seção "Instalação/substituição dos filtros de ar" neste manual.
3. Examine o(s) filtro(s) regularmente para verificar o seu estado de limpeza e a sua integridade.
4. Para limpar o filtro de pólen azul reutilizável, primeiro desencaixe o filtro ultrafino azul claro, se aplicável, e deixe-o de lado ou descarte-o, se necessário. Então, leve o filtro reutilizável até a pia, vire-o de cabeça para baixo e deixe correr água morna pelo meio filtrante branco para eliminar os resíduos com a água. A seguir, agite suavemente o filtro para remover o máximo de água possível. Deixe o filtro secar totalmente ao ar livre antes de reinstalá-lo. Se o filtro de pólen azul reutilizável estiver rasgado, substitua-o. (Utilize apenas os filtros fornecidos pela Philips Respironics em caso de substituição.)
5. Se o filtro ultrafino azul claro estiver sujo ou rasgado, substitua-o.
6. Reinstale os filtros. Consulte a seção "Instalação/substituição dos filtros de ar" neste manual.

Cuidado: Nunca instale um filtro molhado no dispositivo. É necessário assegurar um tempo de secagem adequado para o filtro limpo.

Limpeza do tubo

Limpe o tubo flexível antes do primeiro uso e diariamente. Desconecte o tubo flexível do dispositivo. Para o tubo flexível de 15 ou 22 mm, lave cuidadosamente o tubo em uma solução de água morna e detergente suave. Enxágue bem. Deixe secar. Inspeccione o tubo à procura de danos ou desgaste. Descarte e substitua, se necessário.

Nota: Consulte o manual do umidificador para as instruções de como limpar o tubo aquecido.

Manutenção

O dispositivo não requer manutenção de rotina.

Aviso: Se você observar qualquer mudança não explicada no desempenho do dispositivo, se o dispositivo estiver produzindo sons estranhos ou incomuns, se entrar água na caixa do dispositivo ou se a caixa for danificada de qualquer forma, desconecte o cabo de alimentação e interrompa o uso. Entre em contato com seu provedor de cuidados domiciliares.

Avisos adicionais

Aviso: A palavra e os logotipos da marca *Bluetooth*[®] são marcas registradas da Bluetooth SIG, Inc. e qualquer uso de tais marcas pela Philips Respironics ocorre sob licença. Outros nomes de marcas e marcas comerciais pertencem aos seus respectivos proprietários.

Aviso: O dispositivo terapêutico DreamStation transmite dados entre o dispositivo terapêutico e um dispositivo móvel, mas não armazena nenhum de seus dados pessoais. Essa conexão entre o dispositivo terapêutico e o dispositivo móvel é encriptada.

Aviso: Esse dispositivo contém um módulo de rádio *Bluetooth* certificado pela FCC (localizado na placa principal). Somente a colocação deste rádio *Bluetooth* com os transmissores de rádio do acessório Wi-Fi DreamStation e Modem Celular foram aprovados pelo FCC e são permitidos.

Para conformidade com as diretrizes de exposição RF FCC, deve ser mantida uma distância mínima de 20 cm entre o acessório Wi-Fi ou o modem do celular e o corpo do usuário durante a operação de um desses acessórios juntamente como o DreamStation.

Aviso: ID FCC:THO1116426

Aviso: THO1116426 é a ID FCC do módulo *Bluetooth* certificado pela FCC contido neste dispositivo.

Aviso: O uso de acessórios que não os originais aprovados pelo fabricante pode violar as diretrizes locais de exposição à RF e deve ser evitado.

Aviso: Este dispositivo está em conformidade com a Parte 15 das Normas da FCC. A operação está sujeita às duas condições a seguir: (1) Este dispositivo pode não causar interferência prejudicial, e (2) este dispositivo deve aceitar qualquer interferência recebida, incluindo interferências que podem causar o funcionamento não desejado.

Este equipamento foi testado e constatou-se que está em conformidade com os limites para dispositivo digital Classe B, de acordo com a Parte 15 das Normas da FCC. Tais limites foram estabelecidos para fornecer uma proteção razoável contra interferência prejudicial em uma instalação residencial. Este equipamento gera, usa e pode emitir energia de radiofrequência e, se não instalado e usado de acordo com as instruções, pode causar interferência prejudicial a comunicações de rádio. Entretanto, não há garantia que não ocorrerá interferência em uma instalação em particular. Se este equipamento causar interferência prejudicial ao rádio, à recepção de TV ou a outros dispositivos (determinada ao ligar e desligar o equipamento), o usuário será encorajado a tentar corrigir a interferência de uma ou mais formas a seguir:

- Reorientar ou realocar a antena receptora (no rádio, TV ou outro dispositivo).
- Aumentar a separação entre o equipamento e o receptor.
- Conectar o equipamento a uma tomada em um circuito diferente do qual o receptor está conectado.
- Consultar o fornecedor do dispositivo em busca de ajuda.

Aviso: Quaisquer alterações ou modificações feitas ao dispositivo que não sejam expressamente aprovadas pela Respironics podem anular a autoridade do usuário para operar o equipamento.

A Respironics, Inc. declara que Bluetooth 4.0 Classe 2 de baixa energia e dispositivo 2.1 + EDR estão em conformidade com os requisitos essenciais e outras provisões relevantes da Diretiva 1999/5/EC.

Nota: Você pode solicitar uma “Declaração de conformidade” para este produto no Departamento de Assuntos Regulatórios entrando em contato com o Serviço de Suporte ao Produto nos telefones +1-724-387-4000 ou +49 8152 93060 (EUA).

Especificações

Ambientais

Temperatura de operação: 5 °C a 35 °C

Temperatura de armazenagem: -20 a 60 °C

Umidade relativa (em operação e armazenagem): 15 a 95% (sem condensação)

Pressão atmosférica: 101 a 77 kPa (0 - 2.286 m)

Dimensões físicas

Dimensões: 15,7 cm x 19,3 cm x 8,4 cm

Peso (dispositivo com fonte de energia): Aproximadamente 1,33 kg

Vida útil

A vida útil prevista do dispositivo terapêutico DreamStation e do Módulo de ligação é de cinco anos.

Conformidade regulatória

Este dispositivo foi projetado de acordo com as normas a seguir:

IEC 60601-1 Requisitos gerais para desempenho essencial e segurança básica do equipamento elétrico médico

ISO 80601-2-70 Equipamento de terapia respiratória para apneia do sono

EN 60601-1-2 Compatibilidade eletromagnética

RTCA/DO-160G seção 21, categoria M, Emissão de energia de radiofrequência

Classificação IEC 60601-1

Tipo de proteção contra choques elétricos: Equipamento de Classe II

Grau de proteção contra choques elétricos: Peça de contato com o paciente do tipo BF

Grau de proteção contra entrada de água:

Dispositivo: À prova de gotejamento, IP22

Módulo de ligação: À prova de gotejamento, IP22

Fonte de alimentação de 80W: À prova de gotejamento, IP22

Modo de funcionamento: Contínuo

Circuito elétrico

Consumo de eletricidade CA (com fonte de 80 W): 100 - 240 VAC, 50/60 Hz, 2,0 - 1,0 A

Nota: A fonte de alimentação de energia é parte do equipamento elétrico médico.

Consumo em corrente contínua (CC): 12 VDC, 6,67 A

Fusíveis: Não existem fusíveis que possam ser substituídos pelo usuário.

Especificações de rádio

Faixa de frequência operacional: 2.402 - 2.480 MHz

Energia de saída máxima: 4,0 dBm

Modulação: GFSK, P/4 DQPSK, 8DQPSK

Filtros da porta de entrada

Filtro de pólen: 100% poliéster

88% eficiente @ dimensão de 7 - 10 microm

Filtro ultrafino: Fibra sintética mista

95% eficiente @ dimensão de 0,5 - 0,7 microm

Valores declarados de emissões de ruído com dois algarismos

De acordo com a ISO 4871

○ nível de pressão sonora A-ponderado é:

Dispositivo: 25,8 dB(A) com incerteza de 2 dB(A).

Dispositivo com umidificador: 27,9 dB(A) com incerteza de 2 dB(A).

○ nível de potência sonora A-ponderado é:

Dispositivo: 33,8 dB(A) com incerteza de 2 dB(A).

Dispositivo com umidificador: 35,9 dB(A) com incerteza de 2 dB(A).

Nota: Valores determinados de acordo com o código de teste de ruídos fornecido na ISO 80601-2-70:2015, usando os padrões básicos ISO 3744 e ISO 4871.

Precisão de pressão

Incrementos de pressão binível: 4,0 a 25,0 cm H₂O (em incrementos de 0,5 cm H₂O)

Variação máxima da pressão estática binível, de acordo com a ISO 80601-2-70:2015:

Pressão	Precisão estática
10 cm H ₂ O	± 0,5 cm H ₂ O

A precisão estática da pressão tem uma medida de incerteza de 3,7%

Variação máxima da pressão dinâmica binível, de acordo com a ISO 80601-2-70:2015:

Pressão	10 BPM	15 BPM	20 BPM
< 10 cm H ₂ O	± 0,3 cm H ₂ O	± 0,4 cm H ₂ O	± 0,6 cm H ₂ O
≥ 10,0 a 25 cm H ₂ O	± 0,6 cm H ₂ O	± 0,8 cm H ₂ O	± 1,0 cm H ₂ O

A precisão dinâmica da pressão tem uma medida de incerteza de 4,3%

Nota: Todos os testes foram realizados com e sem o umidificador e com os tubos aquecidos de 22 mm padrão e de 15 mm.

Precisão binível: Os testes foram realizados de acordo com a ISO 80601-2-70:2015

IPAP	EPAP	BPM	IPAP		EPAP	
			Méd/ Desvio máx. (cm H ₂ O)	Desvio máx. DP (cm H ₂ O)	Méd/ Desvio máx. (cm H ₂ O)	Desvio máx. DP (cm H ₂ O)
8	4	10	0,33	0,04	0,21	0,07
8	4	15	0,08	0,24	0,14	0,23
8	4	20	0,38	0,04	0,20	0,16
11	7	10	0,35	0,04	0,32	0,04
11	7	15	0,03	0,27	0,33	0,11
11	7	20	0,41	0,05	0,31	0,08
17	13	10	0,37	0,11	0,49	0,05
17	13	15	0,25	0,24	0,51	0,05
17	13	20	0,47	0,06	0,45	0,06
22	18	10	0,38	0,17	0,61	0,05
22	18	15	0,30	0,31	0,61	0,06
22	18	20	0,47	0,13	0,56	0,08
25	21	10	0,43	0,14	0,66	0,07
25	21	15	0,38	0,23	0,69	0,09
25	21	20	0,53	0,09	0,63	0,08

A precisão binível tem uma medida de incerteza de 4,3%

Os dados foram analisados com 25% das janelas de inspiração e expiração, começando na metade de cada fase (desde o tempo=50% até t=75%).

Nota: Todos os dados foram obtidos com um umidificador e um tubo aquecido de 15 mm.

Incrementos de pressão no CPAP: 4,0 a 20,0 cm H₂O (em incrementos de 0,5 cm H₂O)

Variação máxima da pressão estática CPAP, de acordo com a ISO 80601-2-70:2015:

Pressão	Precisão estática
10 cm H ₂ O	± 0,5 cm H ₂ O

A precisão estática da pressão tem uma medida de incerteza de 3,7%

Variação máxima da pressão dinâmica CPAP, de acordo com a ISO 80601-2-70:2015:

Pressão	10 BPM	15 BPM	20 BPM
< 10 cm H ₂ O	± 0,3 cm H ₂ O	± 0,4 cm H ₂ O	± 0,6 cm H ₂ O
≥ 10,0 a 20 cm H ₂ O	± 0,4 cm H ₂ O	± 0,7 cm H ₂ O	± 0,9 cm H ₂ O

A precisão dinâmica da pressão tem uma medida de incerteza de 4,3%

Nota: Todos os testes foram realizados com e sem o umidificador e com os tubos aquecidos de 22 mm padrão e de 15 mm.

Vazão máxima (típica)

Binível:

		Pressões de teste (cm H ₂ O)				
		4,0	8,0	12,0	16,0	20,0
Tubo de 22 mm	Pressão medida na porta de conexão do paciente (cm H₂O)	2,8	7,8	13,7	18,7	23,6
	Fluxo médio na porta de conexão do paciente (l/min)	143,0	160,0	165,0	162,0	155,0
Tubo de 15 mm (aquecido ou não aquecido)	Pressão medida na porta de conexão do paciente (cm H₂O)	2,9	7,8	13,7	18,7	23,7
	Fluxo médio na porta de conexão do paciente (l/min)	146,0	153,0	154,0	155,0	146,0

CPAP:

		Pressões de teste (cm H ₂ O)				
		4,0	8,0	12,0	16,0	20,0
Tubo de 22 mm	Pressão medida na porta de conexão do paciente (cm H₂O)	2,4	6,8	10,8	14,7	18,6
	Fluxo médio na porta de conexão do paciente (l/min)	137,0	151,0	150,0	160,0	170,0
Tubo de 15 mm (aquecido ou não aquecido)	Pressão medida na porta de conexão do paciente (cm H₂O)	2,9	6,8	10,8	14,7	18,7
	Fluxo médio na porta de conexão do paciente (l/min)	139,0	139,0	139,0	146,0	151,0

Descarte

Coleta separada para equipamentos elétricos e eletrônicos de acordo com a Diretiva EC 2012/19/EU. Descarte este dispositivo de acordo com a regulamentação local.

Informações EMC

Sua unidade foi desenvolvida para estar de acordo com os padrões EMC durante toda sua vida útil, sem manutenção adicional. Sempre existe uma oportunidade de reposicionar seu dispositivo terapêutico DreamStation em um ambiente que contenha outros dispositivos com comportamento EMC próprio conhecido. Se você acha que sua unidade é afetada pela aproximação de outro dispositivo, apenas afaste-os, para eliminar o problema.

Exatidão da pressão e do fluxo

O dispositivo terapêutico DreamStation é desenvolvido para atuar na faixa de exatidão de pressão e taxa de fluxo especificada no manual do usuário. Se suspeitar que a exatidão da pressão e/ou taxa de fluxo está sendo afetada por interferência EMC desligue da fonte de energia e reposicione o dispositivo em outra área. Se o desempenho continuar a ser afetado, interrompa o uso e entre em contato com o seu provedor de cuidados domiciliares.

Precisão da SpO₂ e frequência de pulso

O dispositivo terapêutico DreamStation é desenvolvido para captar a SpO₂ e dados da oximetria de frequência de pulso dentro das especificações de exatidão descritas nas instruções de uso do fabricante do sensor. Quando quatro horas de dados de oximetria bem sucedida foram alcançados, o dispositivo indica isso ao usuário, exibindo a mensagem "Oximetria: Bom estudo". Se suspeitar que sua unidade está sendo afetada por interferência EMC desligue da fonte de energia e reposicione o dispositivo em outra área. Se o desempenho continuar a ser afetado, interrompa o uso e entre em contato com o seu provedor de cuidados domiciliares.

Orientação e declaração do fabricante - Emissões eletromagnéticas - Este dispositivo foi concebido para ser utilizado no ambiente eletromagnético especificado abaixo. O usuário deste dispositivo deve se certificar de que ele seja usado neste tipo de ambiente.

Teste de emissões	Conformidade	Ambiente eletromagnético – Orientação
Emissões de radiofrequência CISPR 11	Grupo 1	Este dispositivo só utiliza energia de RF para o seu funcionamento interno. Conseqüentemente, as emissões de radiofrequência são muito baixas e não deverão causar qualquer interferência nos equipamentos eletrônicos existentes nas vizinhanças.
Emissões de radiofrequência CISPR 11	Classe B	
Emissões harmônicas IEC 61000-3-2	Classe A	
Flutuações de tensão/emissões de flicker (tremor) IEC 61000-3-3	Em conformidade	
Emissão de energia de radiofrequência RTCA/DO-160G Seção 21	Categoria M	Esse dispositivo é adequado para uso a bordo de aeronaves comerciais dentro da cabine dos passageiros.

Orientação e declaração do fabricante - Imunidade eletromagnética - Este dispositivo foi concebido para ser utilizado no ambiente eletromagnético especificado abaixo. O usuário deste dispositivo deve se certificar de que ele seja usado neste tipo de ambiente.

Teste de imunidade	Nível de teste IEC 60601	Nível de conformidade	Ambiente eletromagnético – Orientação
Descarga eletrostática (ESD) IEC 61000-4-2	Contato ± 8 kV ± 15 kV de ar	Contato ± 8 kV ± 15 kV de ar	O piso deve ser de madeira, cimento ou cerâmica. Caso estejam revestidos por um material sintético, a umidade relativa deve ser de, pelo menos, 30%.
Transiente rápido/descarga elétrica IEC 61000-4-4	± 2 kV para linhas de fonte de alimentação ± 1 kV para linhas de entrada/saída	± 2 kV para a rede elétrica ± 1 kV para linhas de entrada/saída	A qualidade da rede de energia elétrica deve ser a mesma de um ambiente hospitalar ou residencial comum.
Descarga IEC 61000-4-5	Modo diferencial com ± 1 kV Modo comum de ± 2 kV	Modo diferencial com ± 1 kV Modo comum de ± 2 kV	A qualidade da rede de energia elétrica deve ser a mesma de um ambiente hospitalar ou residencial comum.
Quedas de tensão, interrupções breves e variações da tensão nas linhas de entrada da alimentação IEC 61000-4-11	$< 5\% U_T$ (queda $>95\%$ na U_T) para 0,5 ciclo em incrementos de 45 graus $70\% U_T$ (queda de 30% na U_T) para 0,5 segundos $< 5\% U_T$ (queda $>95\%$ na U_T) para 5 segundos	$< 5\% U_T$ (queda $>95\%$ na U_T) para 0,5 ciclo em incrementos de 45 graus $70\% U_T$ (queda de 30% na U_T) para 0,5 segundos $< 5\% U_T$ (queda $>95\%$ na U_T) para 5 segundos	A qualidade da rede de energia elétrica deve ser a mesma de um ambiente hospitalar ou residencial comum. Se o usuário do dispositivo necessitar de um funcionamento sem interrupções durante uma falta de energia, recomendamos que o dispositivo seja alimentado a partir de uma fonte de alimentação ininterrupta ou por uma bateria.
Campo magnético da frequência de alimentação (50/60 Hz) IEC 61000-4-8	30 A/m	30 A/m	Os campos magnéticos da frequência de alimentação deverão situar-se em níveis característicos de um ambiente residencial ou hospitalar típico.

NOTA: U_T é a tensão da corrente alternada (CA) antes da aplicação do nível do teste.

Orientação e declaração do fabricante - Imunidade eletromagnética - Este dispositivo foi concebido para ser utilizado no ambiente eletromagnético especificado abaixo. O usuário deste dispositivo deve se certificar de que ele seja usado neste tipo de ambiente.

Teste de imunidade	Nível de teste IEC 60601	Nível de conformidade	Ambiente eletromagnético – Orientação
RF conduzida IEC 61000-4-6	3 Vrms 150 kHz a 80 MHz 6 Vrms Bandas de rádio amador & ISM entre 150 kHz e 80 MHz	3 Vrms 150 kHz a 80 MHz 6 Vrms Bandas de rádio amador & ISM entre 150 kHz e 80 MHz	Equipamentos de comunicação de RF portáteis e móveis não devem ser utilizados a uma distância do aparelho (incluindo cabos) menor do que o afastamento de 30 cm recomendado. Pode ocorrer interferência próximo a equipamentos marcados com o seguinte símbolo: 
RF emitida IEC 61000-4-3	10 V/m 80 MHz a 2,7 GHz	10 V/m	

Garantia limitada

A Respironics, Inc. garante que o sistema não apresenta defeitos de fabricação ou de materiais, e que este funcionará de acordo com as especificações do produto por um período de 2 (dois) anos a partir da data da venda pela Respironics, Inc. ao revendedor. Se o produto não funcionar de acordo com as especificações do produto, a Respironics, Inc. efetuará o reparo ou troca – a seu próprio critério – do material ou peça com defeito. A Respironics, Inc. arcará somente com os custos habituais de envio da Respironics, Inc. para o estabelecimento do revendedor. Esta garantia não cobre os danos causados por acidentes, uso inadequado, falta de cuidado, alterações, infiltração de água e outros defeitos que não estejam relacionados com o material ou fabricação. O departamento de assistência técnica da Respironics, Inc. examinará todos os dispositivos devolvidos para assistência técnica, e a Respironics, Inc. reserva-se o direito de cobrar uma taxa de avaliação caso nenhum problema seja encontrado no dispositivo devolvido após investigação pelo departamento de assistência técnica da Respironics, Inc.

Esta garantia não é transferível para distribuidores não autorizados de produtos da Respironics, Inc., e a Respironics, Inc. reserva-se o direito de cobrar dos revendedores pelos serviços de garantia de produtos com defeito não adquiridos diretamente dos distribuidores autorizados da Respironics, Inc.

A Respironics, Inc. isenta-se de responsabilidade por perdas econômicas, lucros cessantes, custos indiretos ou danos consequenciais declarados resultantes da venda ou do uso deste produto. Alguns estados não permitem a exclusão ou limitação dos danos incidentais ou consequenciais, de forma que a limitação ou exclusão acima mencionada poderá não se aplicar ao seu caso.

Esta garantia substitui todas as outras garantias expressas. Além disso, quaisquer garantias implícitas – incluindo qualquer garantia de comercialização ou adequação a um determinado fim – estão limitadas a dois anos. Alguns estados não permitem limitações na duração de garantias implícitas, portanto a limitação acima mencionada pode não se aplicar ao seu caso. Esta garantia fornece direitos legais específicos e você pode possuir, também, outros direitos que variam de estado para estado.

Para exercer seus direitos conforme esta garantia, entre em contato com o revendedor local autorizado da Respironics, Inc. ou diretamente com a Respironics, Inc. no endereço:

1001 Murry Ridge Lane
Murrysville, Pennsylvania 15668-8550, EUA
+1-724-387-4000

ou

Respironics Deutschland
Gewerbestrasse 17
82211 Herrsching, Alemanha
+49 8152 93060



Respironics Inc.
1001 Murry Ridge Lane
Murrysville, PA 15668 EUA



Respironics Deutschland
Gewerbestrasse 17
82211 Herrsching, Alemanha



REF 1124858

1124858 R01
LZ 10/22/2015
Portuguese-BR